

精米後のお米を大切に低温保管

あい さい こ 愛妻庫

冷える米びつ / 白米計量保冷库

庫内は適湿
適温で快適

庫内は温度を約15℃に保冷して、お米のおいしさをしっかり守ります。

お米の酸化を抑えて、お米の美味しさを保ちます。

梅雨時や高温多湿の時期は、大切なお米の鮮度が失われてしまいます。「愛妻庫」は約15℃の庫内でお米を保冷、精米仕立ての美味しさを保ちます。従来商品に比べ機能も充実。コンパクトで美しいホワイトカラーがキッチンの置き場所を選びません。

幅30cm
すっきりスリム!!

低コスト
省エネ仕様



KSX 15

15kg 収納

幅300×高さ625×奥行546mm

KSX 31

31kg 収納

幅300×高さ890×奥行546mm

庫内は適湿
適温で快適

便利な計量機能!



仕様

名称	白米保冷库	
型式	KSX-31	KSX-15
本体寸法(幅×高さ×奥行)(mm)	300×890×546	300×625×546
本体質量(kg)	16	13
米収納量(kg)	31	15
米受け皿	一度に6合まで取り出せます	
計量	1合(150g)・2合(300g)の2種類	
電源	単相100V・50/60Hz	
定格消費電力(W)	56	
冷却温度	約15℃	
冷却方式	ペルチェ電子冷却素子	
使用環境温度	0~30℃	
使用環境湿度	30~85%RH	
安全装置	電流ヒューズ	
電源コード長さ	2.3m	

外形寸法

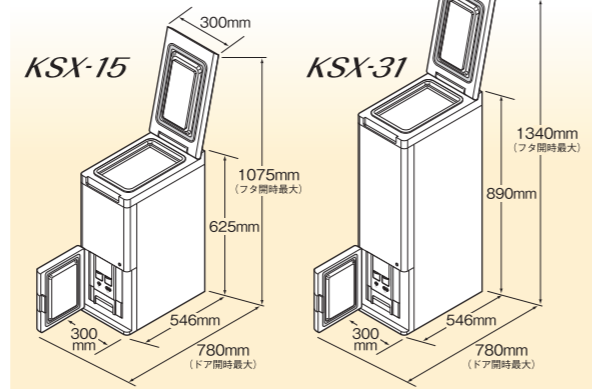

Shizuoka Seiki

農産物低温貯蔵庫 白米計量保冷库

GBX/GB/KSX



実力と信頼。
お米の美味しさを守ります。



GBX GBX 28
1door/GBX 5・7・10・14
2door/GBX 20・21・28・32



GB GB3000G・6000G GB3001Y
GB3000Y・6000Y



愛妻庫
白米計量保冷库
KSX-15・31 KSX-31

お問い合わせは

安全にお使いいただくために
●ご使用前に、取扱説明書をよくお読みの上、正しくお使いください。
●この外観・仕様は改良のため予告なく変更することがあります。●製品の色は、印刷物のため実際の色調とは若干異なります。
●このカタログの価格は全て消費税(10%)が含まれた金額です。(北海道・沖縄および離島は価格が異なります) ●このパンフレットの内容は2023年1月現在のものです。

静岡製機株式会社

北海道(営) 〒007-0804 札幌市東区東苗穂4条 3丁目4番12号 TEL.(011)781-2234
東北(営) 〒989-6136 宮城県大崎市古川穂波 3丁目1番14号 TEL.(0229)23-7210
新潟(営) 〒950-0923 新潟市中央区姥ヶ山 1丁目5番30号 TEL.(025)287-1110
関東(営) 〒302-0017 茨城県取手市桑原 1424-1 TEL.(0297)73-3530
中部(営) 〒437-1121 静岡県袋井市諸井 1300 TEL.(0538)23-1725
北陸(営) 〒920-0365 石川県金沢市神野町東52 TEL.(076)249-6177
関西(営) 〒661-0032 兵庫県尼崎市武庫之荘東 2丁目10番8号 TEL.(06)6432-7890
中国(営) 〒700-0975 岡山市北区今 2丁目8番12号 TEL.(086)244-4123
九州(営) 〒835-0004 福岡県みやま市瀬高町山門 1841-1 TEL.(0944)88-9793
農機営業部 〒437-1121 静岡県袋井市諸井 1300 TEL.(0538)23-2822

ホームページアドレス <https://www.shizuoka-seiki.co.jp/>

GB000A4¥-230103a④

静岡製機株式会社



大切なお米、美味しく貯蔵。



お米の美味しさ・鮮度を保ちます。
お米は梅雨時から夏場になると、呼吸が活発になり、大切な食味が落ちてしまいます。さいこは**低温貯蔵(適温12℃以下)**でお米の呼吸を抑え、庫内湿度を低湿(55%~75%)にすることでおいしさ・鮮度を守ります。



虫やカビからも、守ります。
庫内湿度を低湿に保ち、虫・カビの繁殖をおさえます。また**パネル厚60mm(底板60mm)**のボディで「低温・低湿」のお米の**快適環境**を守ります。

農産物低温貯蔵庫



玄米保冷時従来比最大 **40%省エネを実現!!**^{※1}

「周囲温度35℃」の厳しい環境下でも**2~20℃**の温度設定が可能。

野菜・果物の一時保冷に使える**高湿モード**搭載。^{※2}

嬉しい機能 NEW

- ・使いやすい新型操作BOX
- ・足元灯・閉め忘れ防止ブザー
- ・エラー警報ブザーを採用



美味しい性能 !

- ・新設 食味モード (3℃)
お米の品質保持を最優先する設定で食味の劣化を抑えます。

さらに省エネ ¥

- ・新設 玄米節電ecoモード
コンプレッサー、各種ファンの運転時間を減らして節電を行います。

- ・断熱性、気密性をアップ ・パネル厚は60mm
- ・第4世代ノンフロン発泡剤 ・ファン回転数制御搭載
- ・新型マグネットパッキン

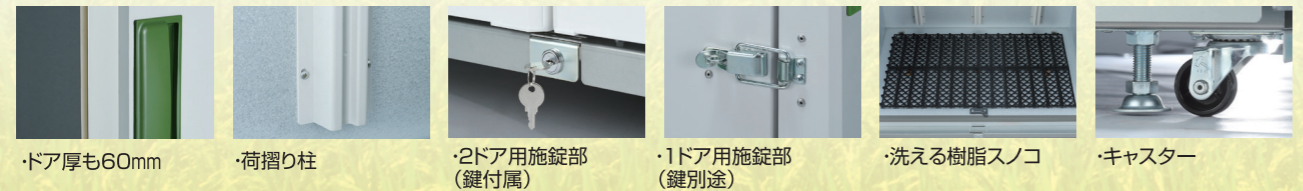

・ドア厚も60mm ・荷摺り柱 ・2ドア用施錠部(鍵付属) ・1ドア用施錠部(鍵別送) ・洗える樹脂スノコ ・キャスター

※1 比較条件:周囲環境35℃、85%RH 玄米設定(12℃、低湿)で4時間連続運転GEシリーズとの比較
※2 すべての花・野菜・果物・根菜に適するわけではありません。高湿使用時は別途排水ホースが必要です。



さいこ GBX 21

GBX5
(単相100V)
背の低いラク積みタイプ



玄米収納量 **5袋** 30kg袋 5段×1列
農業用コンテナ **3個**
全幅646mm×全高1470mm×奥行890mm

GBX7
(単相100V)
背の低いラク積みタイプ



玄米収納量 **7袋** 30kg袋 7段×1列
農業用コンテナ **4個**
全幅646mm×全高1810mm×奥行890mm

GBX10
(単相100V)
背の低いラク積みタイプ



玄米収納量 **10袋** 30kg袋 5段×2列
農業用コンテナ **6個**
全幅886mm×全高1470mm×奥行975mm

GBX14
(単相100V)



玄米収納量 **14袋** 30kg袋 7段×2列
農業用コンテナ **8個**
全幅886mm×全高1810mm×奥行975mm

GBX20
(単相100V)
背の低いラク積みタイプ



玄米収納量 **20袋** 30kg袋 5段×4列
農業用コンテナ **12個**
全幅1543mm×全高1470mm×奥行975mm

GBX21
(単相100V)



玄米収納量 **21袋** 30kg袋 7段×3列
農業用コンテナ **12個**
全幅1303mm×全高1810mm×奥行890mm

GBX28
(単相100V)

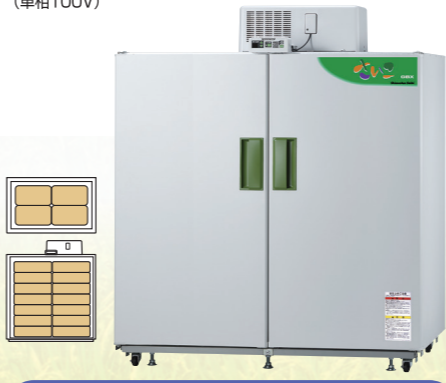

玄米収納量 **28袋** 30kg袋 7段×4列
農業用コンテナ **16個**
全幅1543mm×全高1810mm×奥行975mm

GBX32
(単相100V)

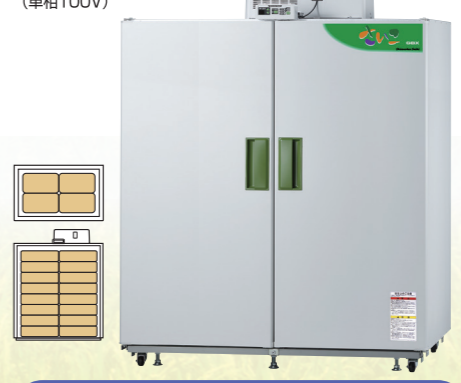

玄米収納量 **32袋** 30kg袋 8段×4列
農業用コンテナ **16個**
全幅1543mm×全高1980mm×奥行975mm

●玄米袋の基準寸法について
玄米30kg入紙袋の寸法は、右図の寸法を設定しています。※玄米30kgを入れた時の寸法。

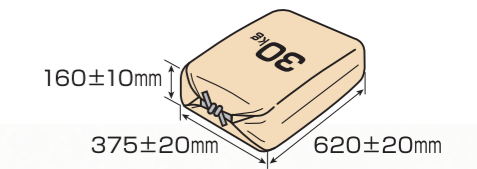

- 玄米袋は、平らになるように形を整えて、壁面から30mm以上開けて積み込んでください。
- 基準寸法を超えて、膨らんだ形で積み込んだ場合、不安定になり袋が崩れたり、製品設定の最大貯蔵袋数まで積み込めない場合があります。

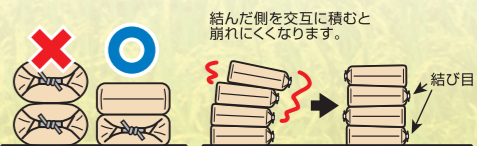

便利なオプション。嬉しい機能をアップします。

オプション

さいご棚

空きスペースを1年中有効活用。大人気オプションです!!

玄米の少なくなった夏場、飲み物などの保管に重宝します。



最大荷重
60kg

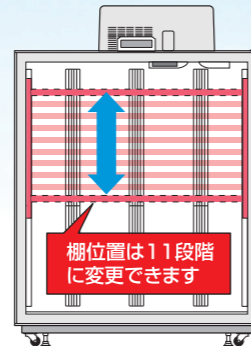

棚位置は11段階に変更できます

- GBX 5・7 棚
コードNo.11790-005001
- GBX 10・14 棚
コードNo.11787-005001
- GBX 21 棚
コードNo.11785-005001
- GBX 20・28・32 棚
コードNo.11783-005001

※棚全体の耐荷重は60kgです。棚板1枚あたりの重量約5kgを考慮し、合計重量が超えないようにご使用してください。(棚板を2枚ご使用の場合は板重量が約10kgとなります。)

かおん 加温ちゃん

冬の菜庫に加温・加湿機能をプラス!!

冬期の野菜凍結防止
サツマイモ保存

簡易型加湿器
(付属品)

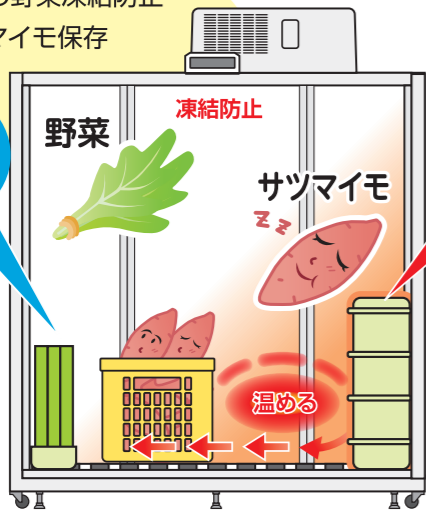

加温ヒーター
(0~40℃)

- 加温ちゃん IMO-H 適応型式 GB-F、GB-H、GBX
コードNo.15110780

※GB-F、GB-Hは電源コード用穴あけ(φ22mm)が必要になります。

※GBX20、21、28、32には別途「木製スノコ」が必要です。

- 木製スノコ GBX21用 GBX20・28・32用
コードNo.11785-105101 コードNo.11783-105101

※使用時に外気温が-5℃以下になる環境では下記の「結露防止ヒーター」または「ドアヒーター電源切替ボックス」が必要です。

- 結露防止ヒーター 適応型式 GBX

GBX20用 GBX21・28用 GBX32用
コードNo.11786-005201 コードNo.11784-005201 コードNo.11783-005201

- ドアヒーター電源切替ボックス IMO-DH 適応型式 GB-F、GB-H

コードNo.15110790

※投入した作物の補償は負いかねます。経験のない方は指導機関等に指導を仰いでください。
※加温ちゃん取付時も農業用コンテナの収容量は変わりません。(GBXシリーズ)
※さいご棚・木製スノコ・結露防止ヒーターは別途運賃が発生します。

主要諸元

GBXシリーズ

型 式	GBX5	GBX7	GBX10	GBX14	GBX20	GBX21	GBX28	GBX32
有効容積(ℓ)	348	475	573	783	1099	1121	1502	1704
玄米収納量30kg袋(俵数)	5袋(2.5俵)	7袋(3.5俵)	10袋(5俵)	14袋(7俵)	20袋(10俵)	21袋(10.5俵)	28袋(14俵)	32袋(16俵)
玄米30kg袋積み方	5段×1列	7段×1列	5段×2列	7段×2列	5段×4列	7段×3列	7段×4列	8段×4列
農業用コンテナ収納量	3	4	6	8	12	12	16	16
参考:「粉貯蔵袋(30kg)」	4	6	4	6	9	12	15	18
製品質量(kg)	56	65	70	81	105	105	123	130
使用電源電圧・電源周波数	単相 100V・50/60Hz							
消費電力(W)(50/60Hz)	170/170				215/215			
周囲温度(℃)	2~35							
周囲湿度(%RH)	40~85							
付属品	樹脂スノコ・排水ホース(標準)							
庫内温度制御範囲(℃)	2~20							
庫内制御湿度(%RH)	低湿50~75 高湿70~90							
冷媒	HFC-134a							
オプション	加温ヒーター(GBX20、21、28、32は木製スノコ必要)・結露防止ヒーター・棚・排水ホース一式4m(野菜用、高湿運転時に必要)							

- 電源コードの長さ3m ●全機種予約には使用できません。※全機種加湿機能はありません。外気温より高い温度に設定しても温度は上昇しません。
- 粉袋(コンパイン袋)の寸法目安 幅500mm×奥行720mm×高さ200mm。 ●農業用コンテナの寸法目安 幅520mm×奥行370mm×高さ310mm
- 肥料、薬品及び腐食性の食物(漬物、キノコ類、魚介類等)は保管出来ません。腐食性の物については購入先にお問い合わせください。

※低温貯蔵庫を廃棄するときのご注意 本体(ドア含む)、冷蔵ユニットの処分は産業廃棄物として別途有償となります。

寸法

単位:mm

GBX5

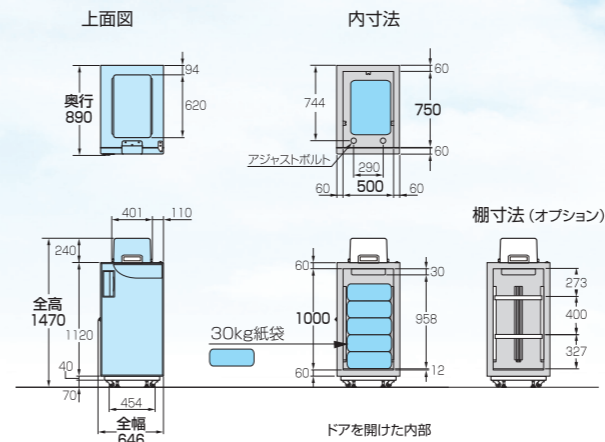

GBX10

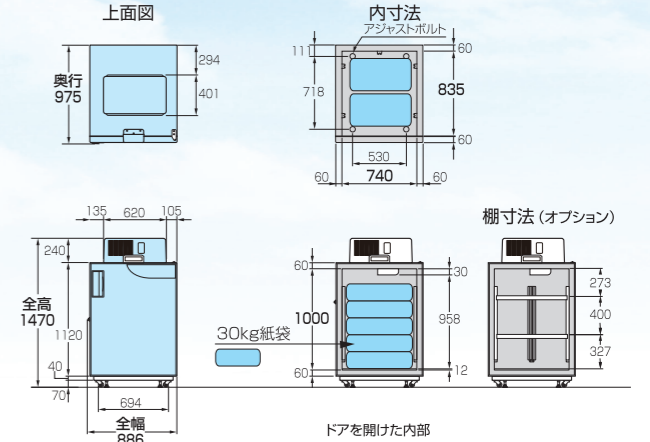

GBX7

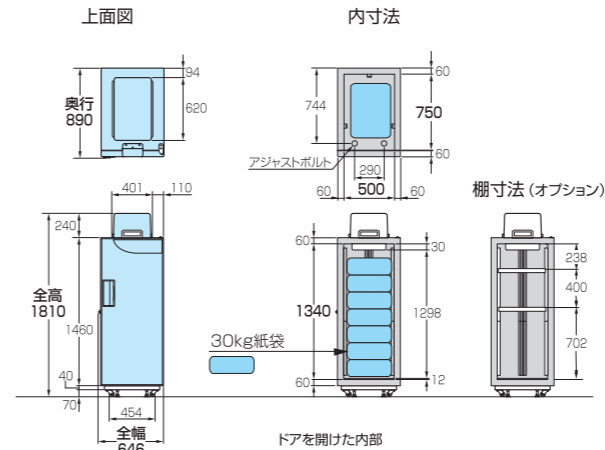

GBX14

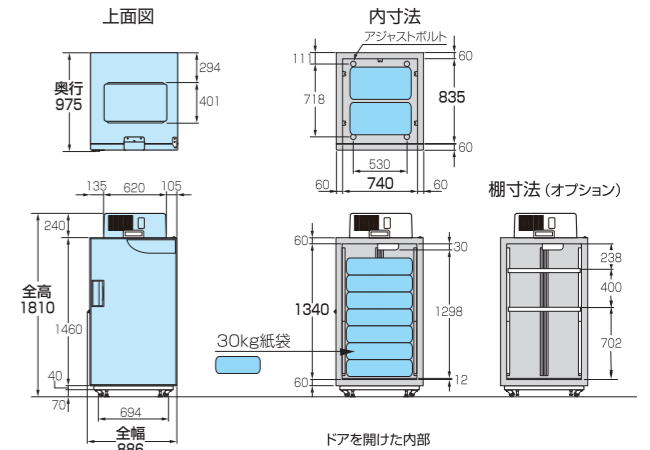

GBX20

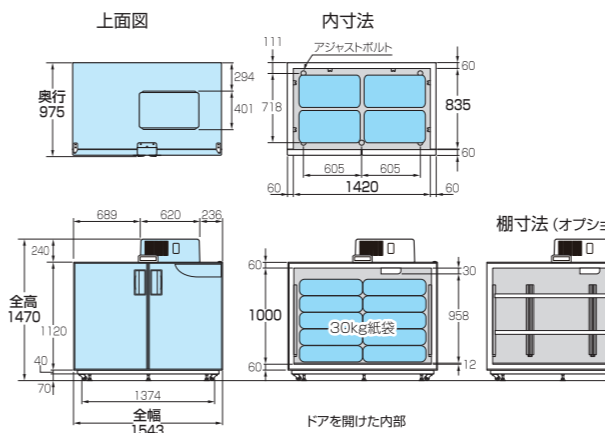

GBX28

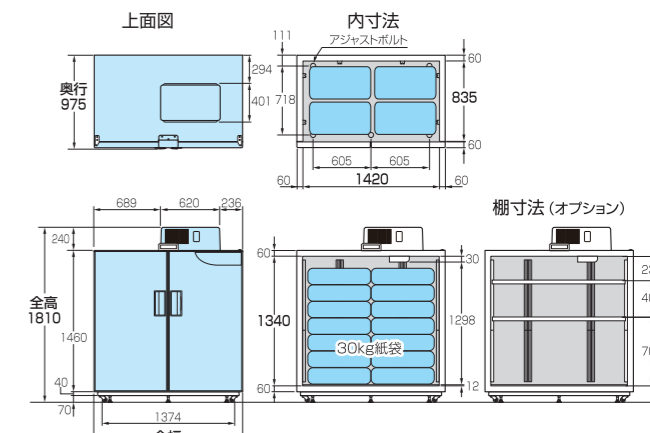

GBX21

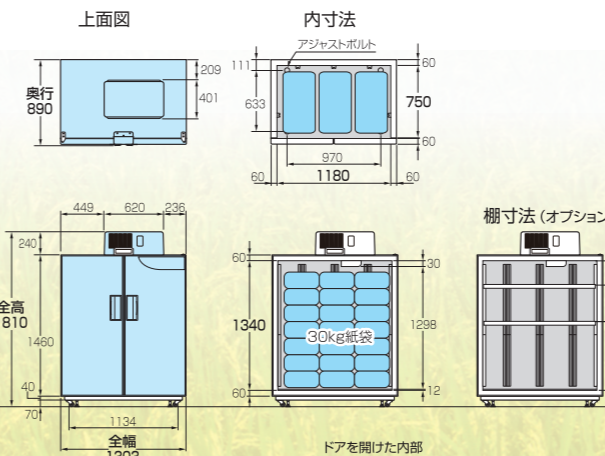

GBX32

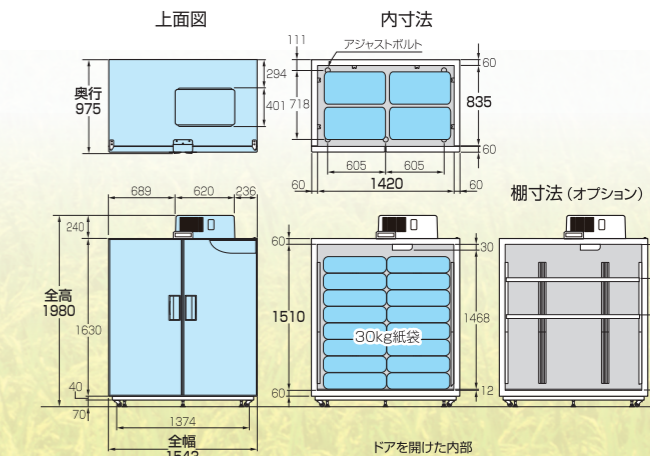

余裕の大きさGBシリーズ。

玄米・農産物低温貯蔵庫



使いやすいと好評です!!
左右おまかせドア
 右からでも左からでも
 ドアをオープンできます。
さらに全面開放。
 広い間口で荷積み作業も楽々。
1キーで2ドア施錠
 前面下部の回転鍵で2枚の
 扉を施錠できます。

玄米低温貯蔵庫

G GB3000G / GB6000G
玄米専用タイプ

庫内温度調節 **9~20℃**



●玄米専用のシンプルスイッチで簡単操作
 湿度は55~75%に自動で保たれます。



GB3001G

農産物低温貯蔵庫

Y GB3000Y / GB6000Y
玄米・野菜 切替タイプ

庫内温度調節 **2~20℃**



●おまかせスイッチの
 簡単操作

玄米モード 庫内温度は12℃、湿度55~75%に保つ
 自動運転で、お米の鮮度を守ります。

**野菜・果物に
 最適モード** 庫内温度 野菜5℃、根菜10℃ 湿度70~
 90%に保つ自動運転で、野菜や果物の一
 時保冷に最適です。[手動スイッチで温度
 と湿度の切替も自由]



GB6001Y

GB3000G
 玄米収納量 **54袋** 27俵 30kg袋 9段×6列 農業用コンテナ **30個**
 GB3001G(単相100V) GB3003G(三相200V)

GB3000Y
 玄米収納量 **54袋** 27俵 30kg袋 9段×6列 農業用コンテナ **30個**
 GB3001Y(単相100V) GB3003Y(三相200V)

GB6000G
 玄米収納量 **108袋** 54俵 30kg袋 9段×12列 農業用コンテナ **60個**
 GB6001G(単相100V) GB6003G(三相200V)

GB6000Y
 玄米収納量 **108袋** 54俵 30kg袋 9段×12列 農業用コンテナ **60個**
 GB6001Y(単相100V) GB6003Y(三相200V)

■ 寸法

単位:mm

GB3001・3003(Y・G)

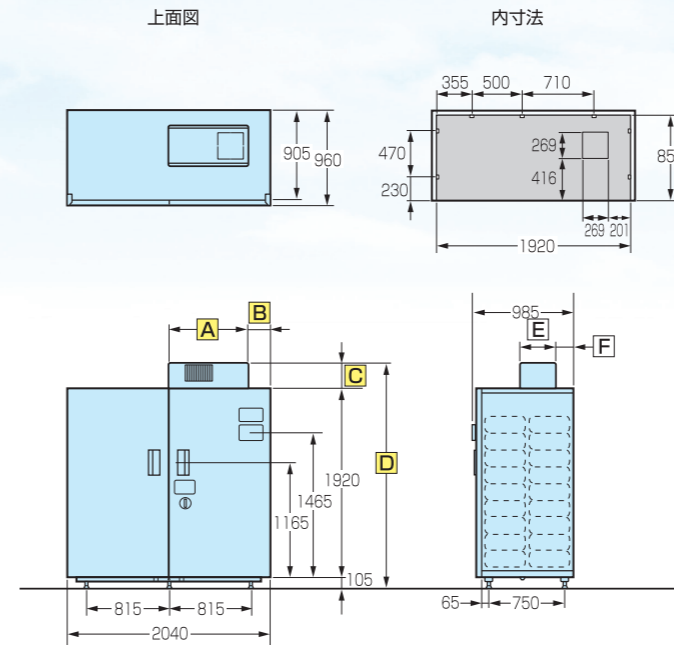

	3001Y	3003Y	3001G	3003G
A	806	806	690	787
B	192	192	156	220
C	350	350	240	250
D	2375	2375	2265	2275
E	510	510	354	357
F	122	122	178	177

GB6001・6003(Y・G)

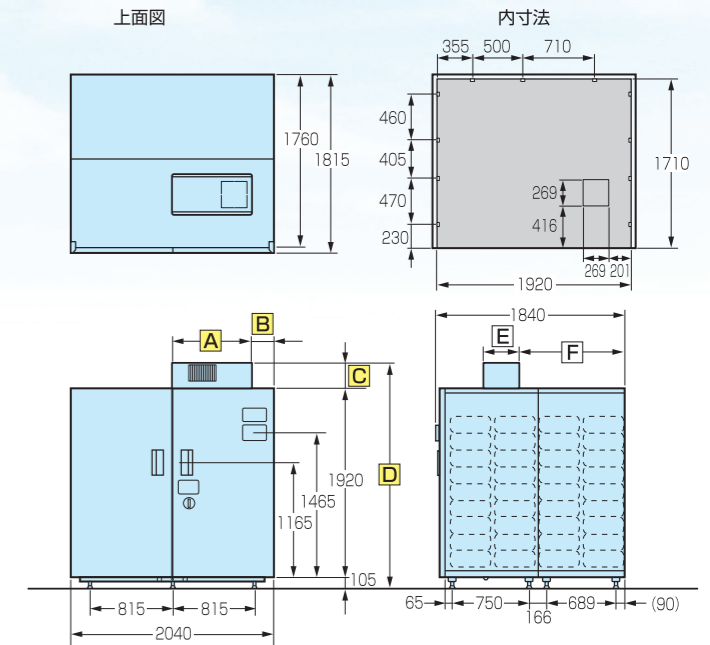

	6001Y	6003Y	6001G	6003G
A	806	806	690	787
B	192	192	156	220
C	350	350	240	250
D	2375	2375	2265	2275
E	510	510	354	357
F	982	982	1033	1031

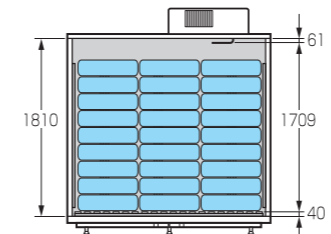

●アジャストボルトの位置
 (後)

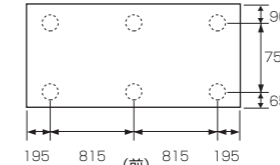

○=アジャストボルト

※全機種予冷には使用できません。
 ※全機種加温機能はありません。外気温より
 高い温度に設定しても温度は上昇しません。

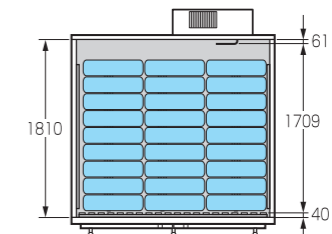

●アジャストボルトの位置
 (後)

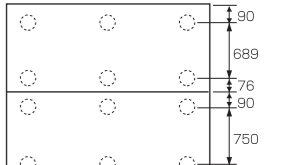

○=アジャストボルト

※全機種予冷には使用できません。
 ※全機種加温機能はありません。外気温より
 高い温度に設定しても温度は上昇しません。

■ 主要諸元

GBシリーズ G・Y ●付属電源コードの長さ:5m

名 称	玄米低温貯蔵庫			
	型 式	GB3001G	GB3003G	GB6001G
外寸(奥行×幅×全高mm)	985×2040×2265	985×2040×2275	1840×2040×2265	1840×2040×2275
本体(奥行×幅×全高mm)	974×2040×2025		1829×2040×2025	
内寸(奥行×幅×全高mm)	855×1920×1810		1710×1920×1810	
有効容積(ℓ)	2806		5613	
貯蔵量(玄米袋)(30kg)	54袋		108袋	
製品質量(kg)	190	202	281	293
電源電圧・電源周波数	単相100V・50/60Hz	三相200V・50/60Hz	単相100V・50/60Hz	三相200V・50/60Hz
消費電力(W50Hz)	320/350	400/430	320/350	400/430
冷 媒	HFC-134a			
制御温度(℃)	9~20			
使用周囲温度(℃)	9~35			
使用周囲湿度(%RH)	40~85			
付 属 品	すのこ・排水ホース(4m)			

名 称	農産物低温貯蔵庫			
	型 式	GB3001Y	GB3003Y	GB6001Y
外寸(奥行×幅×全高mm)	985×2040×2375		1840×2040×2375	
本体(奥行×幅×全高mm)	974×2040×2025		1829×2040×2025	
内寸(奥行×幅×全高mm)	855×1920×1810		1710×1920×1810	
有効容積(ℓ)	2806		5613	
貯蔵量(玄米袋)(30kg)	54袋		108袋	
貯蔵量(農業用コンテナ)(個)	30個		60個	
製品質量(kg)	209	211	300	302
電源電圧・電源周波数	単相100V・50/60Hz	三相200V・50/60Hz	単相100V・50/60Hz	三相200V・50/60Hz
消費電力(W50Hz)	430/515	400/460	430/515	400/460
冷 媒	HFC-134a			
制御温度(℃)	2~20			
使用周囲温度(℃)	2~35			
使用周囲湿度(%RH)	40~85			
付 属 品	すのこ・排水ホース(4m)			

●農業用コンテナの寸法目安 幅520mm×奥行370mm×高さ310mm

※低温貯蔵庫を廃棄する際のご注意 本体(ドア含む)、冷蔵ユニットの処分は産業廃棄物として別途有償となります。