

## 主要諸元

|                     |                                   |      |   |
|---------------------|-----------------------------------|------|---|
| 型式                  | CG-1000                           | 電源電圧 | AC100V[50/60Hz]   |
| 使用燃料                | 灯油(JIS1号灯油)                       | 消費電力 | 点火時：275/377W[50/60Hz]<br>燃焼時：265/368W[50/60Hz]  |
| 燃料消費量               | 3.6L/h                            | ヒューズ | ガラス管ヒューズ<br>10A 250V(φ6.35 × ℓ30)   |
| CO <sub>2</sub> 発生量 | 8.96kg/h                          | 安全装置 | 対震自動消火・炎監視・過負荷保護・<br>過熱防止・ファン回転異常検知・<br>異常高電圧検知・電圧低下検知・<br>送風異常検知・モータ過熱保護・<br>停電時安全・不完全燃焼警報 |
| 熱出力                 | 35kW(30,100kcal/h)                | 付属品  | 防災ダクト・ダクトバンド・<br>給油ホース(5m)  |
| 風量                  | 45/52m <sup>3</sup> /min[50/60Hz] |      |   |
| オイルタンク              | 別売                                |      |   |
| 外形寸法                | 高さ 746mm × 幅 554mm ×<br>奥行 998mm  |      |   |
| 質量                  | 54kg                              |      |   |

## 外形寸法図

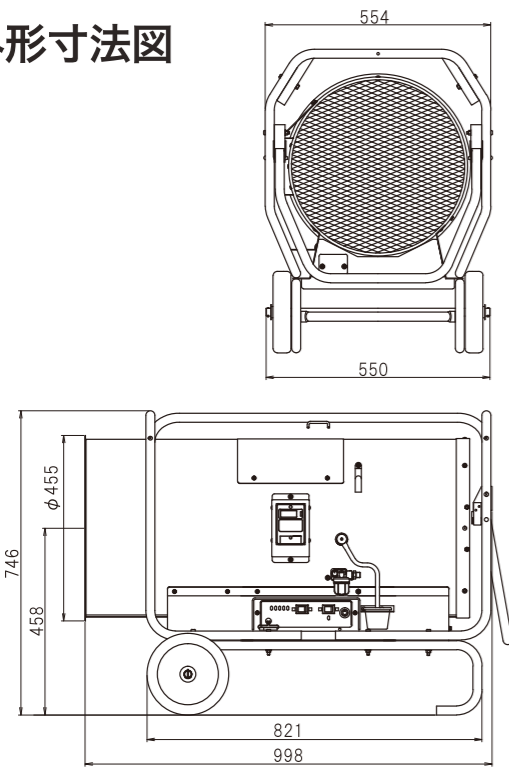

## オプション



オイルタンク95L  
品番：50288 105001



ビニールダクト

|     |  |
|-----|--|
| 穴あり | 長さ：100m 品番：22350 501-81<br>(折幅 720mm、穴ピッチ1m) |
| 穴あり | 長さ：50m 品番：22350 501-82<br>(折幅 720mm、穴ピッチ1m)  |
| 穴なし | 長さ：100m 品番：22350 501-83<br>(折幅 720mm)        |
| 穴なし | 長さ：50m 品番：22350 501-86<br>(折幅 720mm)         |

## 注意事項

- 本製品は暖房用途で使用出来ません。
- ハウス内のCO<sub>2</sub>濃度は1000ppm以下でご使用ください。
- 安全のため1時間あたりの運転率は50%以下でご使用ください。(例：1時間あたり30分以内)

●デザイン・仕様は改良のため予定なく変更することがあります。  
●製品の色調は、印刷のため実際とは多少異なる場合があります。  
●このカタログの内容は令和4年6月現在のものです。

VEGETABLE OIL INK  
インキはベジタブルインキを使用しています。  
弊社では地球にやさしい印刷物を使っています。

■お取扱は



## 静岡製機株式会社

北海道営業所 〒007-0804 北海道札幌市東区東苗穂4条3-4-12 TEL. (011) 781-2234  
東北営業所 〒989-6136 宮城県大崎市古川種波3-1-14 TEL. (0229) 23-7210  
新潟営業所 〒950-0923 新潟市中央区姥ヶ山1-5-30 TEL. (025) 287-1110  
関東営業所 〒302-0017 茨城県取手市桑原1424-1 TEL. (0297) 73-3530  
中部営業所 〒437-1121 静岡県袋井市諸井1300 TEL. (0538) 23-1725  
北陸営業所 〒920-0365 石川県金沢市神野町東52 TEL. (076) 249-6177  
関西営業所 〒661-0032 兵庫県尼崎市武庫之荘東2-10-8 TEL. (06) 6432-7890  
中国営業所 〒700-0975 岡山市北区今2-8-12 TEL. (086) 244-4123  
九州営業所 〒835-0004 福岡県みやま市瀬高町山門1841-1 TEL. (0944) 88-9793  
農機営業部 〒437-1121 静岡県袋井市諸井1300 TEL. (0538) 23-2822

ホームページアドレス <https://www.shizuoka-seiki.co.jp/>

22060003

Shizuoka Seiki

# CG-1000 CO<sub>2</sub>施用機

CO<sub>2</sub>供給目安面積  
1000m<sup>2</sup>



静岡製機株式会社

# 光合成を促進し高品質・収量UPへ

## CO<sub>2</sub>施用機とは

ハウス内にCO<sub>2</sub>を効率的に供給します。CO<sub>2</sub>が不足しがちな時間帯に光合成を促進することで作物の成長を促し高品質・収量UPを見込めます。

### CO<sub>2</sub>施用のイメージ図

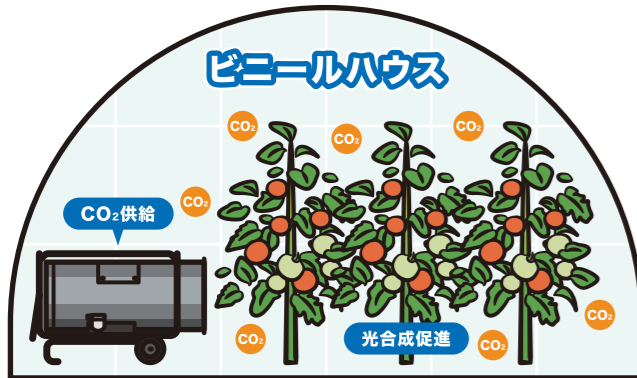

### 光合成の仕組み

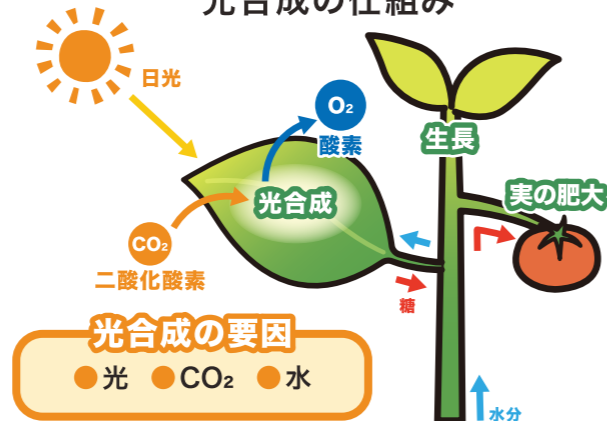

## CG-1000で効果的なCO<sub>2</sub>施用を実現

### ハウス内でCO<sub>2</sub>は不足しがちです

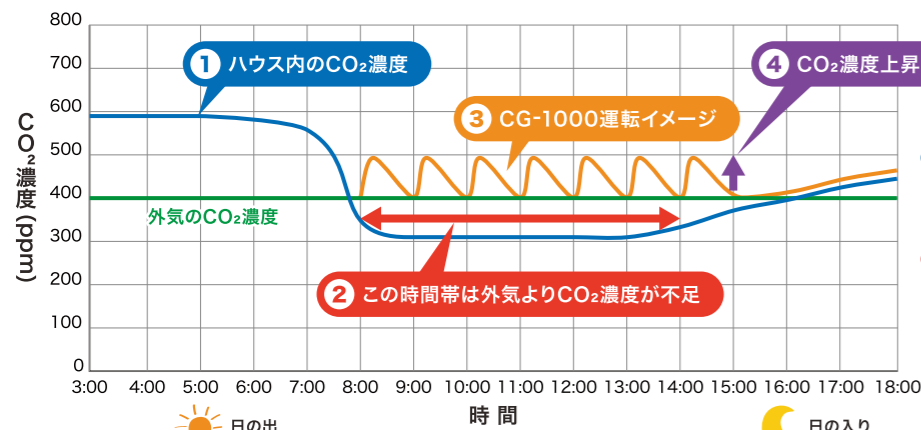

- ① 作物の光合成は日の出からはじまりハウス内のCO<sub>2</sub>は消費されていきます。密閉されがちなハウス内のCO<sub>2</sub>濃度は低下していきます。
- ② 日中の時間帯は外気のCO<sub>2</sub>濃度(400ppm)よりもハウス内のCO<sub>2</sub>濃度が低いいため十分な光合成が行えず作物の成長が阻害される可能性があります。

### タイマー運転で効率良くCO<sub>2</sub>供給

③ 24Hタイマーを標準装備。タイマー/インターバル運転の設定で効果的にCO<sub>2</sub>を供給します。

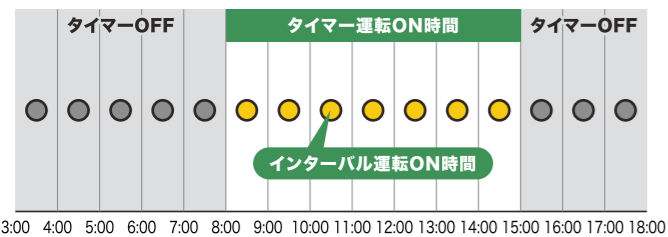

**タイマー運転**：CG-1000が運転開始する時刻(例8:00)と停止する時刻(例15:00)を設定します。  
**インターバル運転**：1時間内のパーナーON時間(例:5分)とOFF時間(例:55分)を設定します。

※外部制御機器(市販のCO<sub>2</sub>コントローラー)との連動運転も可能です。

### 面積別のCO<sub>2</sub>濃度上昇量の目安

④ 5分間の運転で1000㎡ハウスのCO<sub>2</sub>濃度を約200ppm上昇させることが可能です。

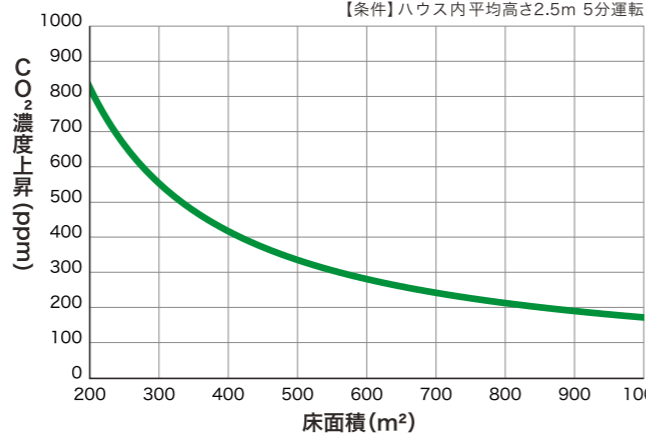

※この上昇量は目安です。実際のハウス環境により異なります。

# 導入しやすい低コスト・可搬型でコンパクト

## 01 CO<sub>2</sub>供給目安面積 1000㎡(300坪)

小中規模ハウス向け。ダクト取付も可能なため様々なハウスに対応可能。



**CG-1000**  
メーカー希望小売価格  
**352,000円**(税込)

## 02 かんたん移動

折りたたみ式のハンドルと車輪で楽に移動ができます。



## 04 低ランニングコスト

1000㎡空間のCO<sub>2</sub>濃度100ppm上昇時のランニングコスト比較

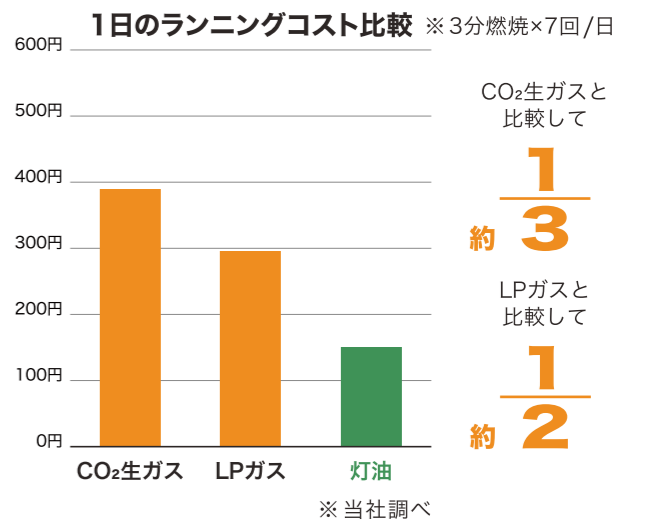

## 03 高い安全性

CO警報機や感震機等の各種安全装置を標準装備。

## 設置工事不要で様々なハウスにかんたん設置

### 高設栽培での設置

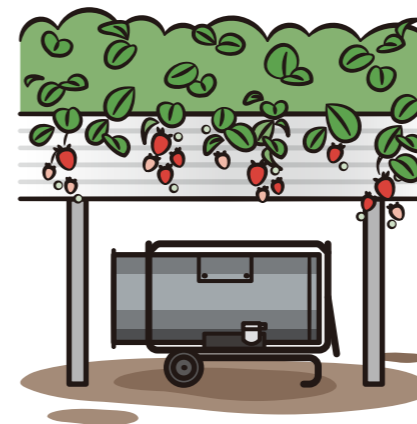

コンパクトサイズで高設ベンチにも収まるため場所を取りません。

### 土耕栽培での設置

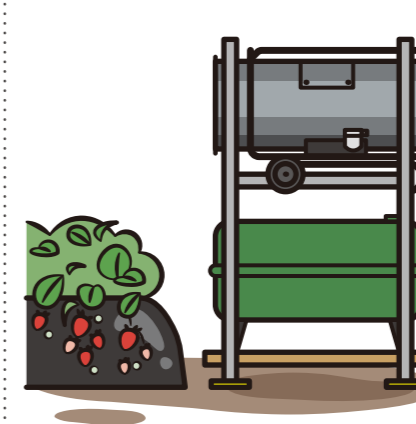

風を葉に当てたくない場合も軽量のためかんたんに高所へ設置が出来ます。※設置設備はお客様ご用意となります。

### ビニールダクト接続例

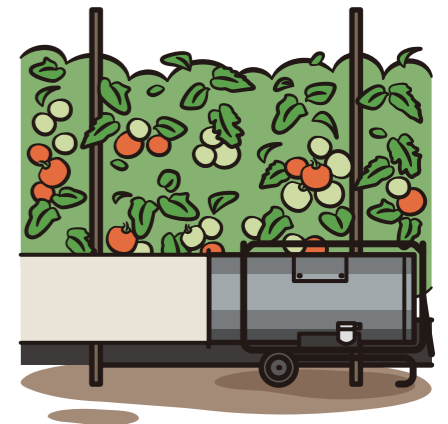

ビニールダクト接続でハウス内の奥まで効果的に施用が出来ます。※ビニールダクトはオプションとなります。